

Вязание · Моё любимое хобби

МОДЕЛИ
ОТ ЕВРОПЕЙСКИХ
ДИЗАЙНЕРОВ

Knitting

5/2023

Великолепно: МОТИВЫ ОСЕНИ

В модном повседневном
гардеробе

Покоряя сердца

ДЕТСКИЙ ПУЛОВЕР
С ВЫШИВКОЙ

ДЛЯ НЕГО

Мужской джемпер
с шалевым
воротником

16+



КРЕАТИВНЫЕ ИДЕИ • АКТУАЛЬНАЯ ПРЯЖА • ПОДРОБНЫЕ ИНСТРУКЦИИ

Содержание

Вязание · Моё любимое хобби

Knitting

5/2023

Модели

3 Осенние мотивы
Жакет с ажурными «листьями»

6 Спутник по жизни
Пуловер на каждый день

8 В лучших традициях
Пуловер с поясом

10 Героиня романа
Женственный кардиган

12 Добавим огня!
Кардиган оверсайз

15 Яркие эмоции
Жаккардовый пуловер

19 Летящий силуэт
Жакет расклешенной формы

22 Голубая фантазия
Пуловер с переплетением «кос»

24 Полный восторг
Полупрозрачный пуловер с «шишечками»

26 В стиле бохо
Накидка с бахромой

28 Модный акцент
Пуловер с рукавами буф

30 Цвет и форма
Накидка в стиле колор-блок

33 Сошедший с небес
Пуловер с ажурным декором

36 В теплых объятиях
Шаль с необычным узором

38 Истинная жемчужина
Фантазийный свитер реглан

41 Чистые линии
Пуловер в рельефную полоску

44 Ничего лишнего
Для работы и отдыха

46 На своей волне
Мужской джемпер с шалевым воротником

49 Покоряя сердца
Пуловер с вышивкой для юных модниц

9 Общие положения

35 Список сокращений

43 Выходные данные

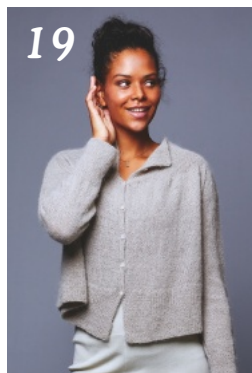
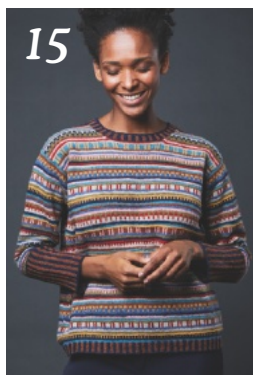
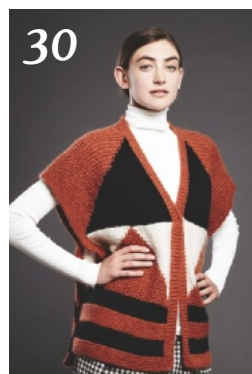
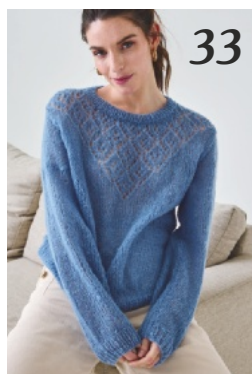
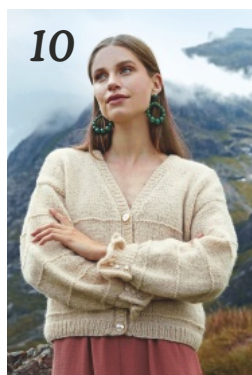

Осенние мотивы

Легкий жакет золотистого цвета с ажурным узором в виде листьев прекрасно подойдет для базового гардероба.

РАЗМЕРЫ

	S	M	L	XL	XXL	
ОБХВАТ ГРУДИ	82–89	90–97	98–105	106–115	116–125	см
ШИРИНА ПОЛОЧЕК И СПИНКИ ИЗДЕЛИЯ	92	100	108	118	128	см
ДЛИНА ИЗДЕЛИЯ	56	58	60	62	64	см
ДЛИНА РУКАВА ПО ВНУТРЕННЕМУ ШВУ	44	44	44	44	44	см

ВАМ ПОТРЕБУЕТСЯ

Пряжа Bergère de France «Merinos Lin» (50% мериносовой шерсти, 50% льна; 125 м/50 г)
www.bergeredefrance.fr

ЖЕЛТАЯ НИТЬ (10959)	9	10	10	12	12	МОТКОВ по 50 г

ВЫКРОЙКА ИЗДЕЛИЯ

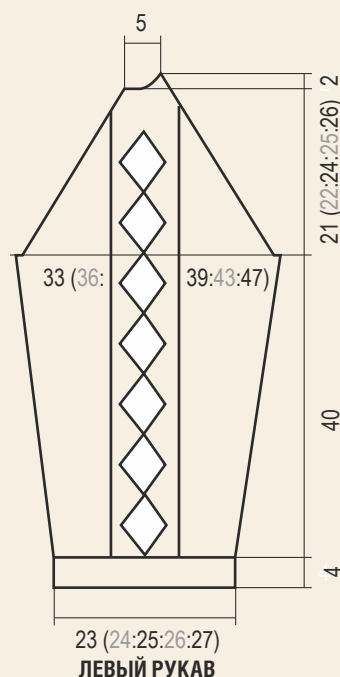
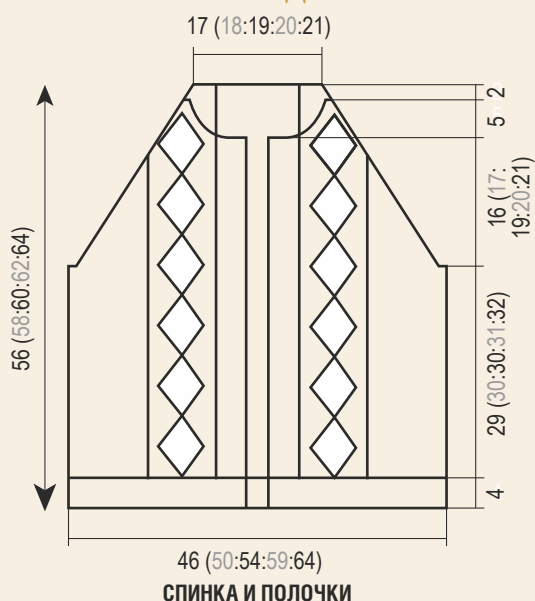

ОСОБЫЕ УСЛОВНЫЕ ОБОЗНАЧЕНИЯ

3 п. провязать вместе (средняя петля сверху)
2 п. снять, как при вязании вместе лицевой, 1 лиц., затем протянуть ее через 2 снятые п.

Убавка 1 п. на расстоянии 2 п. от края
Вязать 2 лиц., 2 п. провязать вместе лицевой, вязать ряд до последних 4 п., 2 п. провязать вместе с наклоном влево, 2 лиц.

УЗОРЫ

Лицевая гладь

Резинка

Вязать попеременно 1 лиц., 1 изн.

Жемчужный узор

(нечетное число петель)

1-й р.: * 1 лиц., 1 изн., от * повторять, закончить ряд 1 лиц.

2-й и 4-й р.: вязать петли согл. узору.

3-й р.: * 1 изн., 1 лиц., от * повторять, закончить ряд 1 изн.
Повторять эти 4 р.

Ажурный узор (на 19 п.)

Вязать по схеме.

Во всех четных рядах вязать все петли изнаночными.

23-й р.: повторять, начиная с 1-го р.

ОПИСАНИЕ РАБОТЫ

СПИНКА

На спицы № 3,5 набрать 107 (117:127:139:151) п. и вязать для нижней планки 4 см (= 12 р.) резинкой, при этом в начале и в конце ряда вязать 1 изн.

Перейти на спицы № 4 и продолжить вязать разными узорами, распределив петли таким образом: 21 (25:29:33:37) п. жемчужным узором, 19 п. ажурным узором, 27 (29:31:35:39) п. жемчужным узором, 19 п. ажурным узором, 21 (25:29:33:37) п. жемчужным узором.

РЕГЛАННЫЕ СКОСЫ

Через 33 (34:34:35:36) см = 94 (96:96:98:102) р. от начального ряда закрыть для пройм с обеих сторон 2 (4:5:9:12) п., затем убавить для регланных скосов на расстоянии 2 п. от края в каждом следующем 2-м р. 31 (33:36:37:38) x 1 п.

Одновременно через 51 (51:51:51:59) см = 144 (144:144:144:166) р. от начального ряда после 22-го р. схемы ажурного узора продолжить вязать петли ажурного узора лицевой гладью.

После последней регланной убавки вязать 1 р. на оставшихся 41 (43:45:47:51) п. и закрыть петли для горловины.

ЛЕВАЯ ПОЛОЧКА

На спицы № 3,5 набрать 51 (55:61:67:73) п. и вязать для нижней планки 4 см (= 12 р.) резинкой, при этом в начале и в конце ряда вязать 1 изн.

Перейти на спицы № 4 и продолжить вязать разными узорами, распределив петли следующим образом: 21 (25:29:33:37) п.

жемчужным узором, 19 п. ажурным узором, 11 (11:13:15:17) п. жемчужным узором.

РЕГЛАННЫЙ СКОС

Через 33 (34:34:35:36) см = 94 (96:96:98:102) р. от начального ряда закрыть для проймы справа 2 (4:5:9:12) п., затем убавить на расстоянии 2 п. от края в каждом следующем 2-м р. 28 (30:33:34:35) x 1 п.

ГОРЛОВИНА

Через 49 (51:53:55:57) см = 138 (144:150:154:160) р. от начального ряда закрыть для горловины слева в каждом следующем 2-м р. 1 x 9 (9:11:12:14) п., 1 x 3 п., 1 x 2 п., 4 x 1 п. и оставшиеся 3 п.

Через 51 (51:51:51:59) см = 144 (144:144:144:166) р. от начального ряда после 22-го р. схемы ажурного узора продолжить вязать петли ажурного узора лицевой гладью.

ПРАВАЯ ПОЛОЧКА

Вязать, как левую полочку, но в зеркальном отображении.

ЛЕВЫЙ РУКАВ

На спицы № 3,5 набрать 57 (59:61:65:67) п. и вязать 4 см (= 12 р.) резинкой, при этом для размеров S, L и XL в начале и в конце ряда вязать 1 изн.

Перейти на спицы № 4 и продолжить вязать разными узорами, распределив петли следующим образом: 19 (20:21:23:24) п. жемчужным узором, но для размеров M и XXL начать 1 изн., 19 п. ажурным узором, 19 (20:21:23:24) п. жемчужным узором. Через 7 см = 20 р. от начального ряда прибавить для скосов с обеих сторон на расстоянии 1 п. от края в каждом следующем 12-м р. 2 (-:-:-) x 1 п., в каждом следующем 10-м р. 8 (-:-:-) x 1 п., в каждом следующем 8-м р. - (13:4:-) x 1 п., в каждом следующем 6-м р. - (-:12:14:8) x 1 п., в каждом следующем 4-м р. - (-:-:5:14) x 1 п. = 77 (85:93:103:111) п.

РЕГЛАННЫЕ СКОСЫ

Через 44 см = 124 р. от начального ряда закрыть петли для проймы с обеих сторон, затем убавить петли для регланного скоса справа, как на спинке, в то же время убавить петли для реглана слева, как на полочке, затем закрыть слева в каждом следующем 2-м р. 1 x 5 п., 1 x 3 п., 1 x 2 п. и оставшиеся 4 п. Одновременно через 59 см (= 166 р.) от начального ряда после 22-го р. схемы ажурного узора продолжить вязать эти петли лицевой гладью.

ПРАВЫЙ РУКАВ

Вязать, как левый рукав, но в зеркальном отображении.

ПЕРЕДНИЕ ПЛАНКИ (2 шт.)

На спицы № 3,5 набрать 117 (123:127:133:137) п. и вязать 3 см (= 9 р.) резинкой, затем отложить петли.

БЕЙКА ГОРЛОВИНЫ

На спицы № 3,5 набрать 149 (153:157:161:165) п. и вязать 3 см (= 9 р.) резинкой, затем отложить петли.

СБОРКА

Выполнить регланные швы. Открытые петли передних планок пришить швом «назад иголку» по краям полочек. Аналогичным образом пришить бейку по краю горловины, включая боковые края полочек.

На планке правой полочки выполнить 5 отверстий для пуговиц (для этого раздвинуть петли и пришить) на расстоянии 1,5 см от края; расположить 1-е отверстие на расстоянии 2 см от нижнего края, 2-е отверстие – на расстоянии 1,5 см от верхнего края, распределить остальные на равном расстоянии между ними. Пришить пуговицы. ⊕

Схема ажурного узора

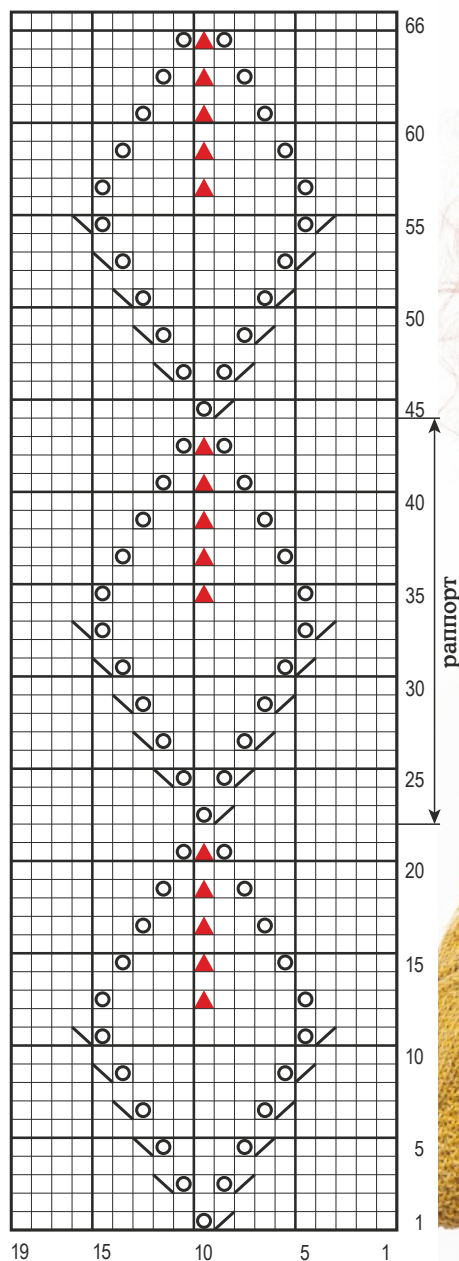

УСЛОВНЫЕ ОБОЗНАЧЕНИЯ

- = 1 п. лицевой глади
- ▣ = 2 п. провязать вместе лицевой
- = 1 накид
- ▢ = 2 п. провязать вместе с наклоном влево
- ▲ = 3 п. провязать вместе (средняя петля сверху)



Полосы ажурных «листьев» придают жакету особое очарование.