



Прописи, которые учат читать

ЛУЧШИЙ ТРЕНАЖЁР ПО ЧТЕНИЮ И ПИСЬМУ

ИЗУЧАЕМ БУКВЫ И СЛОГИ

ЧИТАЕМ ПО СЛОГАМ

ПИШЕМ ПЕЧАТНЫМИ
БУКВАМИ



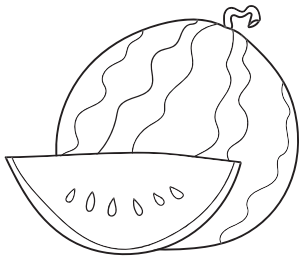
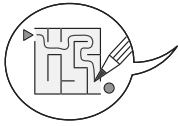
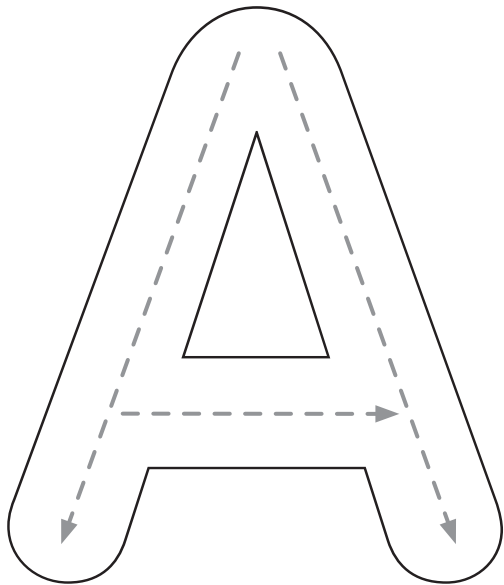
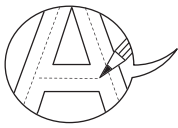

АРБУЗ

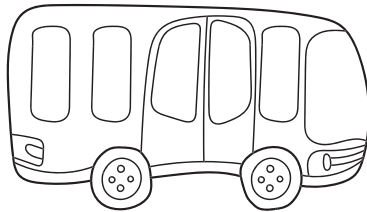

АВТОБУС

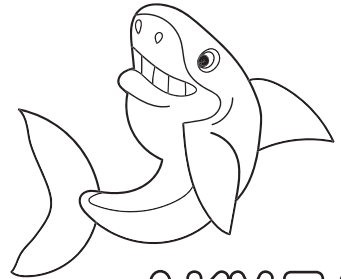

АКУЛА

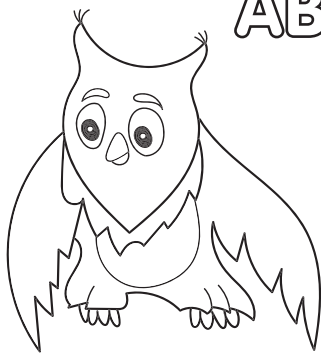

СОВА



ЗАМОК

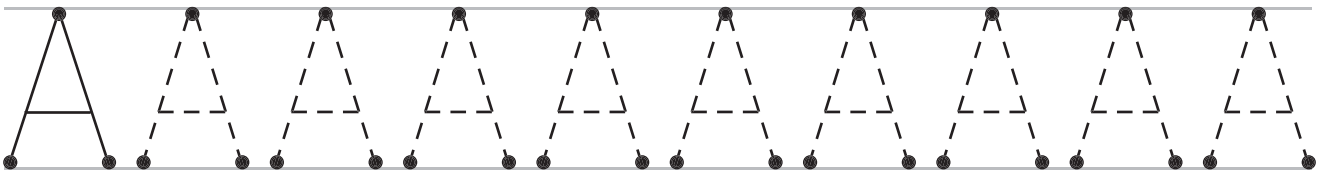
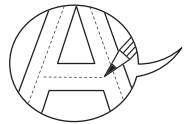

- **Найди и закрась** красным все буквы А в словах. **Покажи** слово, в котором А стоит в начале, в середине, в конце.
- **Закрась** предметы, у которых название начинается с буквы А.
- **Найди** в алфавите в конце тетради букву А и **закрась** её красным цветом.

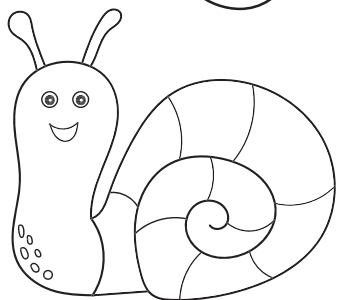
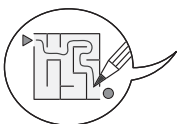
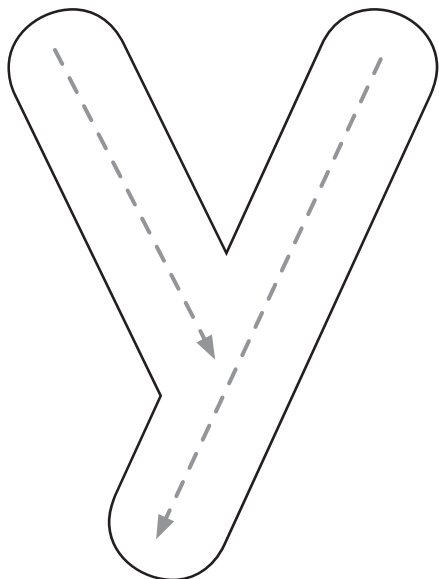
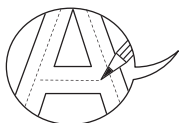

УЛИТКА

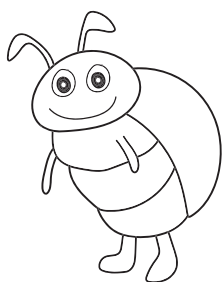

ЖУК

КЕНГУРУ

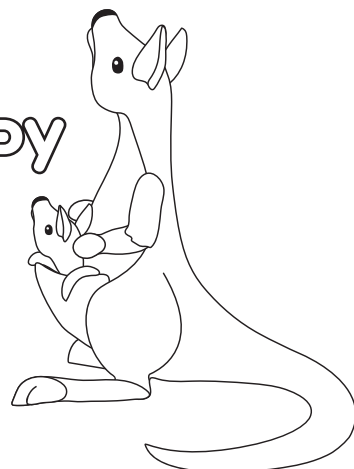

УТЮГ

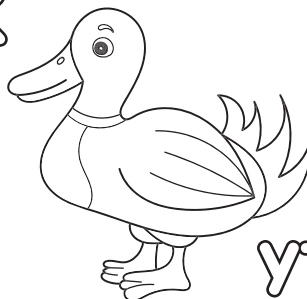
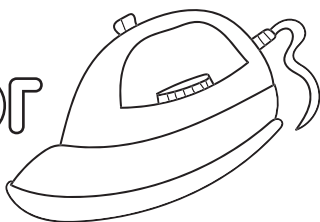

УТКА

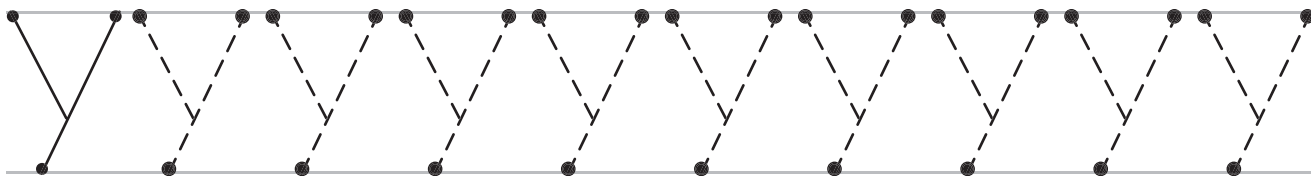
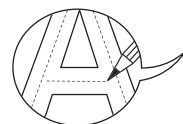

- **Найди и закрась** красным все буквы У в словах. **Покажи** слово, в котором У стоит в начале, в середине, в конце, и в середине, и в конце. **Покажи** слова, которые начинаются на У, а заканчиваются на А.
- **Закрась** предметы, у которых название начинается с буквы У.
- **Найди** в алфавите в конце тетради букву У и **закрась** её красным цветом.

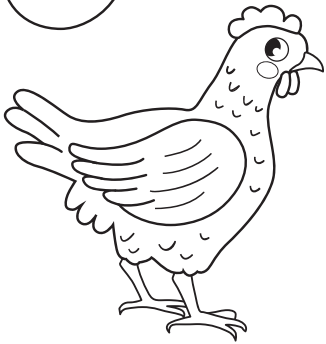
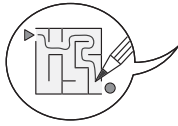
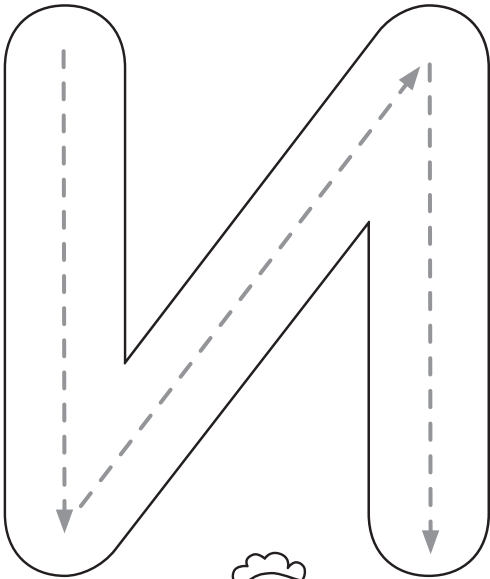
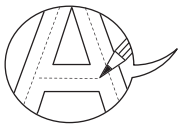

КУРИЦА

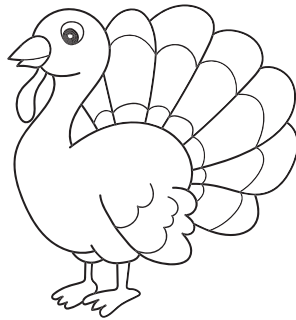

ИНДЮК

ИГРУШКИ

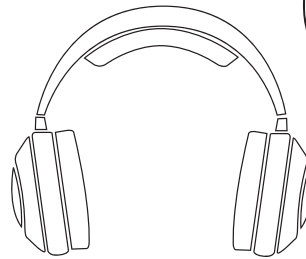
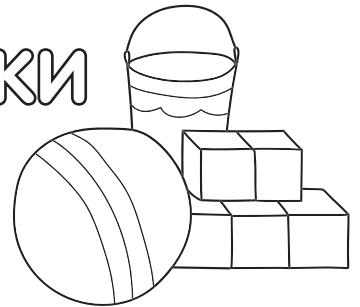

НАУШНИКИ

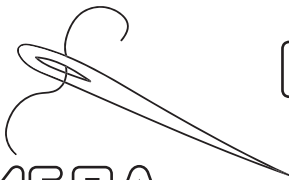

ИГЛА

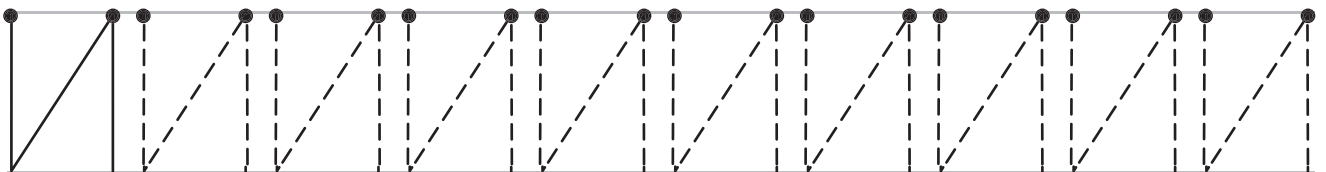
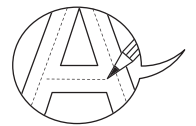

- **Найди и закрась** красным все буквы И в словах. **Покажи** слово, в котором И стоит вначале; в середине; в конце; в середине и в конце; вначале и в конце. **Покажи** слово, которое начинается на И, а заканчивается на А.
- **Закрась** предметы, у которых название начинается с буквы И.
- **Найди** в алфавите в конце тетради букву И и **закрась** её красным цветом.

КАК СОЕДИНИТЬ БУКВЫ В СЛОГИ

А + У

У + А

АУ



УА

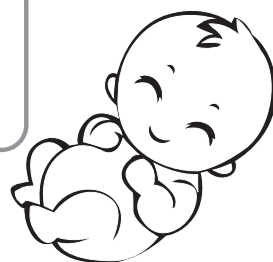

ИУ



ИА

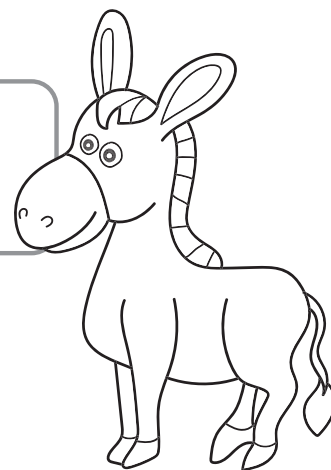

Tracing practice lines for the syllables AU, UA, IU, and IA. Each syllable is shown twice: first as a dashed line for tracing, and second as a solid line for writing practice. The letters are placed on a set of three horizontal lines.

• Напиши и прочитай слоги.

УДК 372.3/4
ББК 74.102
З 42

Серия «1000 упражнений для малышей»
Издание развивающего обучения
Дамыту біліміне арналған баспа
Для дошкольного возраста
Для занятий взрослых с детьми (текст читают взрослые)

Звонцова Ольга Александровна
Прописи, которые учат читать.
Лучший тренажёр по чтению и письму

Дизайн обложки Б.Куртиш. Редактор Е.Новикова. Дизайн и вёрстка Н.Бунина

Общероссийский классификатор продукции ОК-034-2014 (КПЕС 2008) — 58.11.1 —
книги, брошюры печатные

Книжная продукция ТР ТС 007/2011.

Подписано в печать 05.03.2021. Формат 84x108/16

Произведено в Российской Федерации. Изготовлено в апреле 2021 года

Печать офсетная. Бумага офсетная Усл. печ. л. 9,3. Гарнитура PragmaticaC. Тираж экз. Заказ №
Изготовитель: ООО «Издательство АСТ»

129085, Российская Федерация, г. Москва, Звездный бульвар, д. 21, стр. 1, комн. 705, пом. I, 7 этаж.

Адрес места осуществления деятельности по изготовлению продукции:

123112, Российская Федерация, г. Москва, Пресненская набережная,
дом 6, строение 2. Деловой комплекс «Империя», 14,15 этажи.

Наш электронный адрес: www.ast.ru



Отпечатано в ПАО «Можайский полиграфический комбинат».
143200, Россия, г. Можайск, ул. Мира, 93.
www.oaomrk.ru, тел.: (495) 745-84-28, (49638) 20-685

«АСТ баспасы» ЖШҚ

129085, г. Мәскеу, Жұлдызды гүлзар, д. 21, 1 кұрылым, 705-бөлме, I жай, 7-кабат.

Біздің электрондық мекенжаймыз : www.ast.ru

E-mail: malyshe@ast.ru

Интернет-магазин: www.book24.kz

Интернет-дүкен: www.book24.kz

Импортер в Республику Казахстан и Представитель по приему претензий в Республике Казахстан —

ТОО РДЦ Алматы, г. Алматы.

Қазақстан Республикасына импорттаушы және Қазақстан Республикасында наразылықтарды қабылдау бойынша өкіл —

«РДЦ-Алматы» ЖШС, Алматы қ., Домбровский көш., 3«а», Б литері, офис 1.

Тел.: 8(727) 2 51 59 90,91, факс: 8 (727) 251 59 92 ішкі 107;

E-mail: RDC-Almaty@eksmo.kz, www.book24.kz

Тауар белгісі: «АСТ»

Өндірілген жылы: 2021

Өнімнің жарамдылық мерзімі шектелмеген.

Сертификаттау – қарастырылған

Мы в социальных сетях. Присоединяйтесь!

<https://vk.com/ast.deti>; <https://www.instagram.com/ast.deti>;

<https://www.facebook.com/ast.deti>

ЕАЭС



З 42 Прописи, которые учат читать. Лучший тренажёр по чтению и письму / О.А. Звонцова —
Москва: Издательство АСТ, 2021. — 64 с.: ил. — (1000 упражнений для малышей).

ISBN 978-5-17-123121-7

По мнению многих известных педагогов, лучше всего учиться читать и писать одновременно. В 5-6 лет дети интересуются буквами и с удовольствием копируют написанное. Для них и создан этот тренажёр. Благодаря ему ребёнок выучит алфавит, научится писать печатными буквами, начнет читать по слогам и целым словом.

ISBN 978-5-17-123121-7

УДК 372.3/4

ББК 74.102



© Звонцова О.А., 2021

© ООО «Издательство АСТ», 2021

© В оформлении использованы материалы,
предоставленные фотобанком
Shutterstock/FOTODOM